

安心・安全・エコ素材

e・Woolパネル



今、住宅に必要な事

それは

耐震対策





省工ネ对策



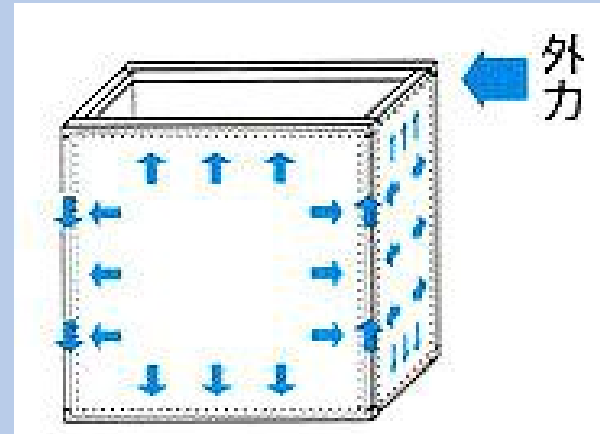
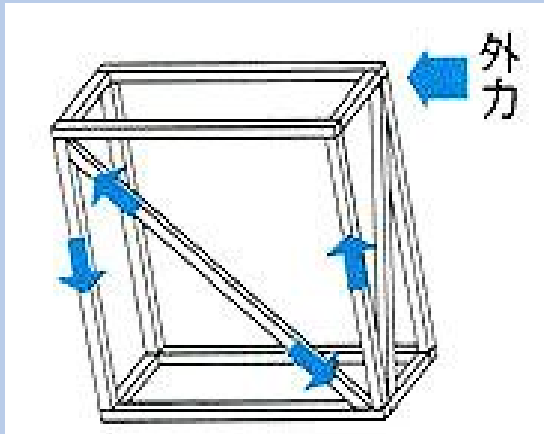

耐久性能向上

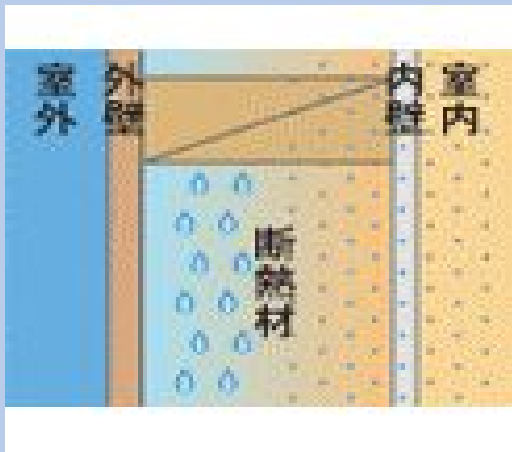

耐震・省エネ・耐久性UPに 求められる条件

- ◆ 地震に耐えられる強い構造であること
- ◆ 省エネ基準に対応する断熱材であること
- ◆ 壁体内結露を防ぐ構造であること
- ◆ 経年劣化しない断熱材であること
- ◆ 環境にやさしい素材であること
- ◆ 人体にやさしい素材であること

それらをまとめて解決する

それが

e ・ Woolパネル

e・WOOLパネルの特徴

高い耐震性能を実現！
高壁倍率取得可能

■ 代表的な耐力壁と強さ

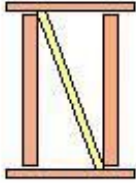
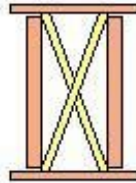
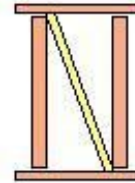
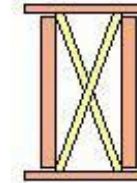
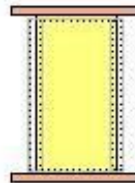
	筋かい耐力壁				面材耐力壁	
形状						
仕様	30×90		45×90		構造用合板 7mm	
	片筋かい	たすき掛け	片筋かい	たすき掛け	片面	両面
壁倍率	1.5倍	3.0倍	2.0倍	4.0倍	2.5倍	5.0倍

さらに

- ◆ 耐風性に優れている
- ◆ 現場作業が少なく、工期短縮が可能
- ◆ パネル生産を工場で行うため精度が高い
- ◆ 在来工法に比べ耐火性に優れている

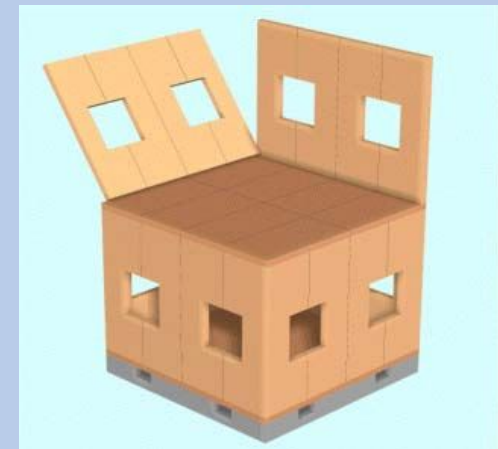

断熱材e-Wool

e-Woolはポリエステル100%の断熱材
衣服やペットボトルなど我々に身近なもの
に使われています。

人体に優しく、環境にも優しい素材です。



e-Woolの特徴

- ◆ 繊維自体が水に強い為、劣化しにくい
- ◆ 透水性に優れ、断熱材内部に水を溜め込まず、躯体の腐食を防ぎます

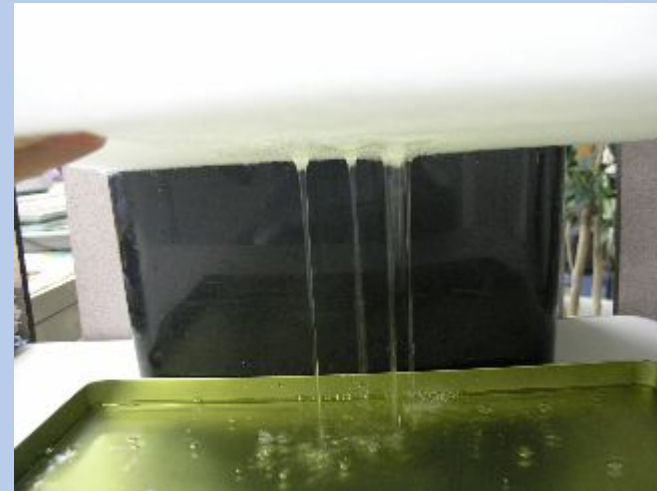
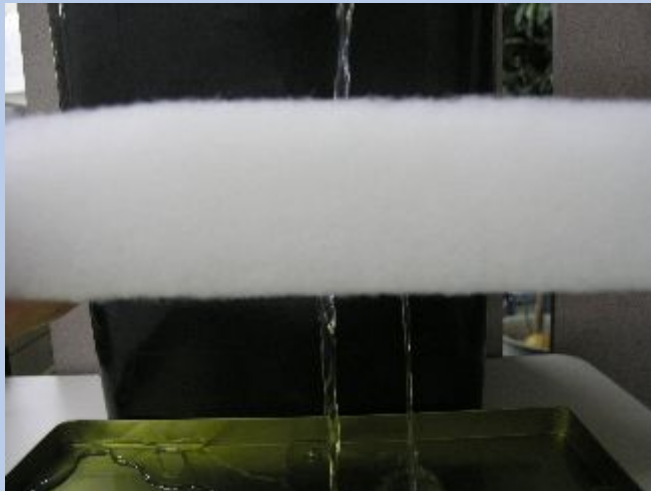

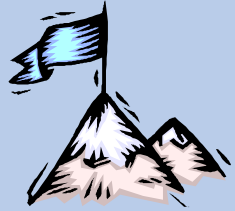

リサイクル性と環境特性

- ・衣類にも使用されている繊維ですので、粉塵を吸い込んでも人体に与える影響はありません。
- ・自己消火性の為、燃え広がらない。
- ・製造時、接着剤を使用せず熱溶着のため、ホルムアルデヒドはもちろん、指定VOCを含みません。
- ・e-woolのポリエステル繊維はリサイクル可能なエコ商品です。廃材は資源ごみとして廃棄でき、完全循環型リサイクルを実現しています。



1. 新省エネ基準値(断熱材必要厚み)

【IV地域における次世代省エネ住宅の断熱材厚み】

e-wool 10K/m ³ 品 熱伝導率 0.045w/mk 断熱材種類B
e-wool 15K/m ³ 品 熱伝導率 0.039w/mk 断熱材種類C
e-wool 30K/m ³ 品 熱伝導率 0.034w/mk 断熱材種類D

● 気密住宅とする場合(室内側に防湿・気密シートを使用)

部位	必要な熱抵抗値	断熱材の種類と厚み(mm)						
		A-1	A-2	B	C	D	E	
屋根又は天井	1.2	65	60	55	50	45	35	
壁	0.8	45	40	40	35	30	25	
床	外気に接する部分	1.0	55	50	45	40	35	30
	その他の部分	0.5	30	25	25	20	20	15
土間床等の外周部	外気に接する部分	-	-	-	-	-	-	
	その他の部分	-	-	-	-	-	-	

● 気密住宅以外とする場合(室内側に防湿・気密シートを使用しない)

部位	必要な熱抵抗値	断熱材の種類と厚み(mm)						
		A-1	A-2	B	C	D	E	
屋根又は天井	1.8	95	90	85	75	65	55	
壁	1.2	65	60	55	50	45	35	
床	外気に接する部分	1.6	85	80	75	65	55	45
	その他の部分	0.9	50	45	45	40	35	30
土間床等の外周部	外気に接する部分	-	-	-	-	-	-	
	その他の部分	-	-	-	-	-	-	

2. 次世代省エネ基準

【Ⅲ～Ⅴ地域における次世代省エネ住宅の断熱材厚み】

e-wool 10K/m³品 熱伝導率 0.045w/mk 断熱材種類B

e-wool 15K/m³品 熱伝導率 0.039w/mk 断熱材種類C

e-wool 30K/m³品 熱伝導率 0.034w/mk 断熱材種類D

● 充填断熱工法とする場合

部位		必要な熱抵抗値	断熱材の種類と厚み(mm)					
			A-1	A-2	B	C	D	E
屋根又は天井	屋根	4.6	240	230	210	185	160	130
	天井	1.7	210	200	180	160	140	115
壁		2.2	115	110	100	90	75	65
床	外気に接する部分	3.3	175	165	150	135	115	95
	その他の部分	2.2	115	110	100	90	75	65
土間床等の外周部	外気に接する部分	1.7	90	85	80	70	60	50
	その他の部分	0.5	30	25	25	20	20	15

● 外張断熱工法とする場合

部位		必要な熱抵抗値	断熱材の種類と厚み(mm)					
			A-1	A-2	B	C	D	E
屋根又は天井		4.0	210	200	180	160	140	115
壁		1.7	90	85	80	70	60	50
床	外気に接する部分	2.5	130	125	115	100	85	70
	その他の部分	-	-	-	-	-	-	-
土間床等の外周部	外気に接する部分	1.7	90	85	80	70	60	50
	その他の部分	0.5	30	25	25	20	20	15

耐久性のカギは『水』『湿気』

家の耐久性を左右する最大の要因は『湿気』
『水』であり、放っておくと大切な家が腐って
しまいます。

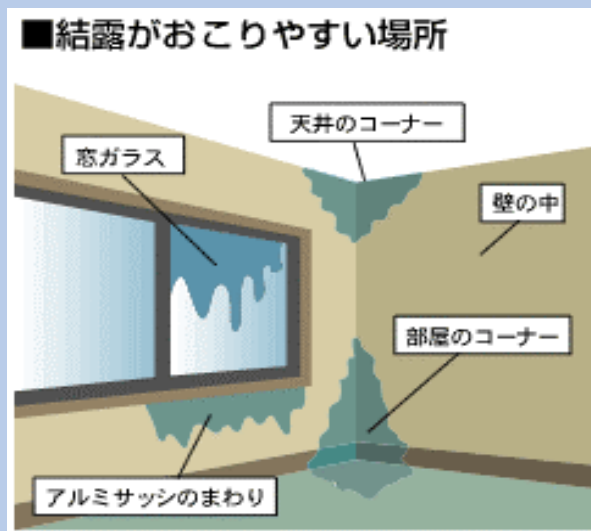

e-Woolパネルで
そんな悩みも
一発解消！！

- ◆ e-Woolの透水性で断熱材内部に水を溜め込まず、躯体の健康を保ちます。

プラス

- ◆ 外壁通気工法を採用する事で、さらに壁体内結露を乾燥させやすくします。

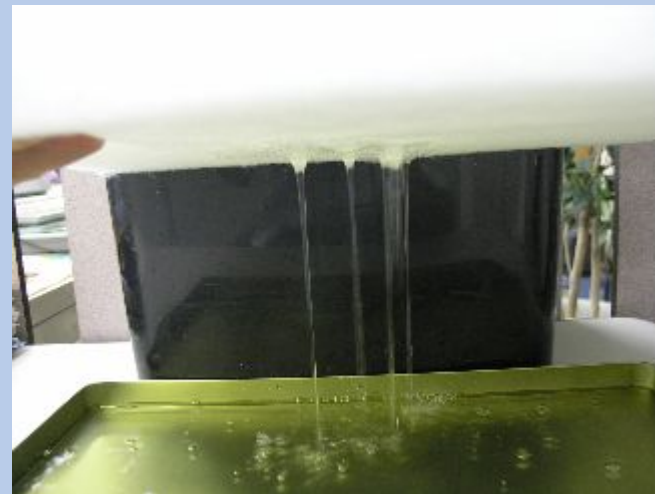
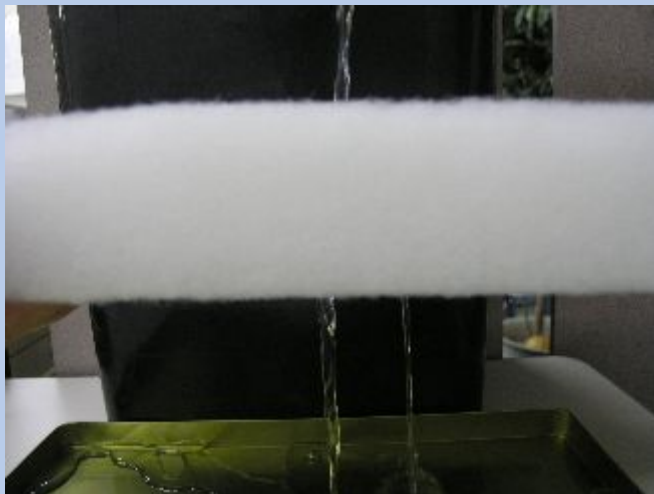

E-woolパネルは、耐震性・透水性はもちろんのこと、お施主様や加工する人の健康、さらには環境にも安心、安全な商品です。御社の信頼性を存分に存分にアピールできる商品です。

E-woolパネルを扱うことによって他社との差別化が可能です。

株式会社エービーシー商会
インサルパック営業部